

Oficio. OP/ 026/2016.

Asunto: entrega de expediente.

Ayotlán, Jal., a 10 de Marzo de 2016.

L.I. Alberto Flores Lara.

Encargado de Hacienda Municipal

P R E S E N T E:

El que suscribe **C. Luis Andrade Hernández**, Director de Desarrollo Urbano y Obras Públicas. Se dirige a sus finas atenciones para enviarle un afectuoso saludo ocasión que hago propicia para hacer entrega del expediente técnico de la obra **"Perforación, equipamiento, tren de descarga y línea de conducción e interconexión a las redes generales de agua potable en la Concepción"** los documentos que se entregan son los siguientes;

- ✓ Presupuesto.
- ✓ Plano.
- ✓ Acta de inicio
- ✓ Acuerdo de ejecución.

**PROCESADO CON
EL FONDO DE
INFRAESTRUCTURA
SOCIAL MUNICIPAL**

ESTE PROGRAMA ES PÚBLICO
AJENO A CUALQUIER PARTIDO
POLÍTICO QUEDA PROHIBIDO
EL USO PARA FINES DISTINTOS
A LOS ESTABLECIDOS
EN EL PROGRAMA.

ESTE DOCUMENTO FORMA
PARTE DE LA CUENTA
PÚBLICA 2015-2018
AYOTLÁN, JAL.

Sin otro particular de momento y esperando esta información le sea de mucha utilidad, me despido de usted cordialmente.

Atentamente:



C. Luis Andrade Hernández

Director de Desarrollo Urbano y
Obras Públicas.



ADMINISTRACION 2015 - 2018
MUNICIPIO DE AYOTLAN, JALISCO.

PRESUPUESTO

FECHA:
12/11/2013

OBRA: PERFORACION, EQUIPAMIENTO, TREN DE DESCARGA Y LINEA DE CONDUCCION E INTERCONEXION A LAS REDES GENERALES DE AGUA POTABLE

ESTE DOCUMENTO FORMA
PARTE DE LA CUENTA
PÚBLICA 2015-2018
DE AYOTLÁN, JAL.

PROCESADO CON
EL FONDO DE
INFRAESTRUCTURA
SOCIAL MUNICIPAL

PERFORACION		392,545.06
AFORO		32,712.00
EQUIPAMIENTO	ESTE PROGRAMA ES PUBLICO BENEFICIO A CUALQUIER PARTIDO POLITICO QUE SEA PROHIBIDO SU USO PARA FINES DISTINTOS A LOS ESTABLECIDOS EN EL PROGRAMA	119,609.79
TREN DE DESCARGA		27,190.26
CONDUCCION		17,792.60
DEMOLICIONES, RELLENOS, BASES Y ALBAÑILERIA		37,070.96
TOTAL DE OBRAS		\$626,920.67



09 MAR. 2016
[Signature]



Administracion 2015 - 2018 Municipio de Ayotlan, Jalisco.



FECHA: **03/03/2016**

OBRA: PERFORACION, EQUIPAMIENTO, TREN DE DESCARGA, LINEA DE CONDUCCION E INTERCONEXION A LAS REDES GENERALES DE AGUA POTABLE

CONCEPTO	UNI.	CANTIDAD	P. UNITARIO	TOTAL
PERFORACION DE POZO DE PROFUNDIDAD, HASTA UNA DISTANCIA DE 15 KMS. INCLUYE: MANIOBRAS DE CARGA Y DESCARGA DEL EQUIPO ASI COMO CARGOS POR EQUIPO INACTIVO	FLETE	1.00	11,105.61	11,105.61
INSTALACION Y DESMANTELAMIENTO DE EQUIPO DE PERFORACION DE HASTA 200 MTS DE PROFUNDIDAD, INCLUYE: LOS CARGOS POR INSTALACION	LOTE	1.00	8,115.82	8,115.82
FOSA DE LODOS EXCAVACION DE DOS FOSAS PARA LODOS, DE 3.00 X 4.00 X 2.00 MTS. (MEDIDAS	LOTE	1.00	1,938.73	1,938.73
SUMINISTRO DE AGUA LIMPIA ADQUISICION, CARGA, ACARREO EN CAMION TANQUE A 1ER KILOMETRO Y DESCARGA DE AGUA LIMPIA.	MTS3	20.00	316.90	6,337.95
PERFORACION DE POZO 120.00 MTS DE PROFUNDIDAD, INCLUYE: EQUIPO DE PERFORACION ACTIVO.	ML	100.00	1,635.60	163,560.00
ADEME (SELLO SANITARIO) DE 12" A 16" DE DIAMETRO, EN MATERIAL TIPO I, DE	ML	6.00	2,274.06	13,644.34
ADEME DE POZO 120 DE 12" DE DIAMETRO EXTERIOR X 1/4" DE ESPESOR DE PARED BISELADOS A 30	ML	6.00	1,938.81	11,632.88
A120 DE 8" DE DIAMETRO EXTERIOR X 1/4" DE ESPESOR DE PARED, TIPO III,	ML	82.00	1,023.61	83,936.27
DE 8" DE DIAMETRO EXTERIOR X 1/4" DE ESPESOR DE PARED, TIPO III, RANURA	ML	18.00	943.20	16,977.53
DOBLE ARCO ELECTRICO DE 8 3/4" DE DIAMETRO EXTERIOR X 1/4" DE ESPESOR DE	ML	100.00	299.86	29,986.00
FILTRO DE GRAVA ADQUISICION, CIMBRADO, LAVADO, CARGA Y DESCARGA DE LA GRAVA, EL EQUIPO	MTS3	100.00	215.90	21,549.03
TRATAMIENTO DE POZOS TRATAMIENTO DE POZO CON DISPERSOR DE ARCILLAS, INCLUYE: SUMINISTRO Y APLICACION DE DISPERSOR DE ARCILLA, EL EQUIPO DE PERFORACION TRABAJANDO, LA MANO DE OBRA Y LA HERRAMIENTA, ASI MISMO DEBERA CONSIDERARSE 24 HRS DE REPOSO UNA VEZ APLICADO EL DISPERSOR	LOTE	200.00	95.68	19,136.52
PROTECCION SANITARIA SUPERFICIAL DEL POZO PROTECCION SANITARIA SUPERFICIAL DE POZO PROFUNDO, BROCAL, PLANTILLA, CON DOS TUBOS ENGRAVADORES, INCLUYE MATERIALES, MANO DE OBRA, EQUIPO Y HERRAMIENTA.	LOTE	1.00	4,624.39	4,624.39
SUMA PERFORACION				392,545.06

PROCESADO CON
EL FONDO DE
INFRAESTRUCTURA
SOCIAL MUNICIPAL

ESTE PROGRAMA ES PUBLICO
AJENO A CUALQUIER PARTIDO
POLITICO QUE SEA PROMUEVO
EL USO PARA FINES DISTINTOS
A LOS ESTABLECIDOS
EN EL PROGRAMA.

ESTE DOCUMENTO FORMA
PARTE DE LA CUENTA
PUBLICA 2015-2018
DE AYOTLAN, JAL.

09 MAR. 2016

Administración 2015 - 2018 Municipio de Ayotlán, Jalisco.



FECHA: 03/03/2016

OBRA: PERFORACION, EQUIPAMIENTO, TREN DE DESCARGA, LINEA DE CONDUCCION E INTERCONEXION A LAS REDES GENERALES DE AGUA POTABLE

CONCEPTO	UNI.	CANTIDAD	P. UNITARIO	TOTAL
Aforo de pozo por 24 hrs pozo profundo con equipo mecanico hidraulico	aforo	1.00	32,712.00	32,712.00
EQUIPAMIENTO				
Suministro e instalacion de bomba sumergible de 3" 15 hp. marca Altamira 220v trifasica incluye: carga, flete al lugar de la obra, descarga, maniobras y acarrees locales hatsa el sitio exacto de su instalacion, herramienta y mano de obra.	pza	1.00	54,479.11	54,479.11
Suministro e instalacion de tuberia de 3" C-40 con cople conico en acero incluye: carga, flete al lugar de la obra, descarga, maniobras y acarrees locales hatsa el sitio exacto de su instalacion, herramienta y mano de obra.	pza	64.00	345.11	22,087.14
Suministro e instalacion de niple de 3 X 3.20 m C-40 con cple conico incluye: carga, flete al lugar de la obra, descarga, maniobras y acarrees locales hatsa el sitio exacto de su instalacion, herramienta y mano de obra.	pza	2.00	1,179.00	2,357.99
Suministro e instalacion de cable sumergible de 3 x 4 incluye: carga, flete al lugar de la obra, descarga, maniobras y acarrees locales hatsa el sitio exacto de su instalacion, herramienta y mano de obra.	m	80.00	177.19	14,175.20
Suministro e instalacion de arrancador a tension reducida de 15 hp 220v trifasica incluye: carga, flete al lugar de la obra, descarga, maniobras y acarrees locales hatsa el sitio exacto de su instalacion, herramienta y mano de obra.	pza	1.00	12,130.70	12,130.70
Suministro e instalacion de cabezal para soporte de columna de 3 x 5/8 y salida en 3" incluye: carga, flete al lugar de la obra, descarga, maniobras y acarrees locales hatsa el sitio exacto de su instalacion, herramienta y mano de obra.	pza	1.00	5,247.55	5,247.55
Suministro e instalacion de manguera de 1/2" para sondeo de niveles incluye: carga, flete al lugar de la obra, descarga, maniobras y acarrees locales hatsa el sitio exacto de su instalacion, herramienta y mano de obra.	pza	100.00	10.22	1,022.25
Renta de grua para instalacion de bomba y columna.	lote	1.00	7,496.50	7,496.50
Suministro e instalacion de niple de 3" para acoplar tuberia con bomba incluye: carga, flete al lugar de la obra, descarga, maniobras y acarrees locales hatsa el sitio exacto de su instalacion, herramienta y mano de obra.	jgo	1.00	613.35	613.35
			Suma equipamiento: \$	119,609.79
TREN DE DESCARGA				
Suministro e instalacion de brida roscada de 3" incluye: carga, flete al lugar de la obra, descarga, maniobras y acarrees locales hatsa el sitio exacto de su instalacion, herramienta y mano de obra.	pza	2.00	278.05	556.10
Suministro e instalacion de reduccion de 3 X 4" fo.fo. incluye: carga, flete al lugar de la obra, descarga, maniobras y acarrees locales hatsa el sitio exacto de su instalacion, herramienta y mano de obra.	pza	1.00	906.40	906.40
Suministro e instalacion de carrete de 4 x 0.25 x 1/2" fo.fo. incluye: carga, flete al lugar de la obra, descarga, maniobras y acarrees locales hatsa el sitio exacto de su instalacion, herramienta y mano de obra.	pza	1.00	1,102.67	1,102.67
Suministro e instalacion de valvula check de 4" fo.fo. incluye: carga, flete al lugar de la obra, descarga, maniobras y acarrees locales hatsa el sitio exacto de su instalacion, herramienta y mano de obra.	pza	1.00	4,132.62	4,132.62
Suministro e instalacion de tee de 4 x 4" fo.fo. incluye: carga, flete al lugar de la obra, descarga, maniobras y acarrees locales hatsa el sitio exacto de su instalacion, herramienta y mano de obra.	pza	1.00	1,883.67	1,883.67
Suministro e instalacion de tee de 4 x 2" fo.fo. incluye: carga, flete al lugar de la obra, descarga, maniobras y acarrees locales hatsa el sitio exacto de su instalacion, herramienta y mano de obra.	pza	1.00	1,489.76	1,489.76
Suministro e instalacion de valvula compuerta de 4" incluye: carga, flete al lugar de la obra, descarga, maniobras y acarrees locales hatsa el sitio exacto de su instalacion, herramienta y mano de obra.	pza	2.00	2,976.79	5,953.58

PROCESADO CON
EL FONDO DE
INFRAESTRUCTURA
SOCIAL MUNICIPAL

ESTE PROGRAMA ES 200% ALICUO
HASTA A CUALQUIER PARTIDO
POLITICO QUE DA PROYECTO
USO PARA FINES DISTINTOS
A LOS ESTABLECIDOS
EN EL PROGRAMA

ESTE DOCUMENTO FORMA
PARTE DE LA CUENTA
PÚBLICA 2015-2018
DE AYOTLÁN, JAL.

Administración 2015 - 2018

Municipio de Ayotlán, Jalisco.



FECHA: **03/03/2016**

OBRA: PERFORACION, EQUIPAMIENTO, TREN DE DESCARGA, LINEA DE CONDUCCION E INTERCONEXION A LAS REDES GENERALES DE AGUA POTABLE

CONCEPTO	UNI.	CANTIDAD	P. UNITARIO	TOTAL
Suministro e instalacion de valvula compuerta de 2" incluye: carga, flete al lugar de la obra, descarga, maniobras y acarreo locales hatsa el sitio exacto de su instalacion, herramienta y mano de obra.	pza	1.00	1,748.73	1,748.73
Suministro e instalacion de brida roscada de 4" incluye: carga, flete al lugar de la obra, descarga, maniobras y acarreo locales hatsa el sitio exacto de su instalacion, herramienta y mano de obra.	pza	1.00	414.35	414.35
Suministro e instalacion de tee de 2 X 2" galv. incluye: carga, flete al lugar de la obra, descarga, maniobras y acarreo locales hatsa el sitio exacto de su instalacion, herramienta y mano de obra.	pza	1.00	101.31	101.31
Suministro e instalacion de brida roscada de 2" incluye: carga, flete al lugar de la obra, descarga, maniobras y acarreo locales hatsa el sitio exacto de su instalacion, herramienta y mano de obra.	pza	1.00	151.29	151.29
Suministro e instalacion de niple de 2 X 6" galv. incluye: carga, flete al lugar de la obra, descarga, maniobras y acarreo locales hatsa el sitio exacto de su instalacion, herramienta y mano de obra.	pza	2.00	47.71	95.41
Suministro e instalacion de codo de 2 X 90 galv. incluye: carga, flete al lugar de la obra, descarga, maniobras y acarreo locales hatsa el sitio exacto de su instalacion, herramienta y mano de obra.	pza	2.00	66.79	133.57
Suministro e instalacion de niple de 2 X 1.00 m galv. , incluye: carga, flete al lugar de la obra, descarga, maniobras y acarreo locales hatsa el sitio exacto de su instalacion, herramienta y mano de obra.	pza	1.00	302.59	302.59
Suministro e instalacion de tee de 4 x 4" galv. incluye: carga, flete al lugar de la obra, descarga, maniobras y acarreo locales hatsa el sitio exacto de su instalacion, herramienta y mano de obra.	pza	1.00	699.22	699.22
Suministro e instalacion de reduccion busging de 4 x 2" incluye: carga, flete al lugar de la obra, descarga, maniobras y acarreo locales hatsa el sitio exacto de su instalacion, herramienta y mano de obra.	pza	1.00	188.09	188.09
Suministro e instalacion de niple de 2 x 8" galv. incluye: carga, flete al lugar de la obra, descarga, maniobras y acarreo locales hatsa el sitio exacto de su instalacion, herramienta y mano de obra.	pza	1.00	79.05	79.05
Suministro e instalacion de valvula esfera de 2" incluye: carga, flete al lugar de la obra, descarga, maniobras y acarreo locales hatsa el sitio exacto de su instalacion, herramienta y mano de obra.	pza	1.00	474.32	474.32
Suministro e instalacion de valvula eliminadora de aire de 2" incluye: carga, flete al lugar de la obra, descarga, maniobras y acarreo locales hatsa el sitio exacto de su instalacion, herramienta y mano de obra.	pza	1.00	1,068.59	1,068.59
Suministro e instalacion de adaptador espiga de 4" incluye: carga, flete al lugar de la obra, descarga, maniobras y acarreo locales hatsa el sitio exacto de su instalacion, herramienta y mano de obra.	pza	1.00	174.46	174.46
Suministro e instalacion de codo de 4 x 45 incluye: anillos anger, carga, flete al lugar de la obra, descarga, maniobras y acarreo locales hatsa el sitio exacto de su instalacion, herramienta y mano de obra.	pza	2.00	378.91	757.83
Suministro e instalacion de niple de 4 x 1.50 m galv. incluye: carga, flete al lugar de la obra, descarga, maniobras y acarreo locales hatsa el sitio exacto de su instalacion, herramienta y mano de obra.	pza	1.00	1,315.30	1,315.30
Suministro e instalacion de empaque de plomo de 4" incluye: carga, flete al lugar de la obra, descarga, maniobras y acarreo locales hatsa el sitio exacto de su instalacion, herramienta y mano de obra.	pza	8.00	50.43	403.45

PROCESADO CON
EL FONDO DE
INFRAESTRUCTURA
SOCIAL MUNICIPAL

ESTE PROGRAMA ES PUBLICO
AJENO A CUALQUIER F- (151.29)
POLITICO QUEDA PROHIBIDO
EL USO PARA FINES DISTINTOS
A LOS INTALACIONES
EN EL PROGRAMA

ESTE DOCUMENTO FORMA
PARTE DE LA CUENTA
PÚBLICA 2015-2018
DE AYOTLÁN, JAL.

Administración 2015 - 2018

Municipio de Ayotlán, Jalisco.



FECHA: 03/03/2016

OBRA: PERFORACION, EQUIPAMIENTO, TREN DE DESCARGA, LINEA DE CONDUCCION E INTERCONEXION A LAS REDES GENERALES DE AGUA POTABLE

CONCEPTO	UNI.	CANTIDAD	P. UNITARIO	TOTAL
Suministro e instalacion de tornillo de 5/8 x 3" incluye: carga, flete al lugar de la obra, descarga, maniobras y acarreo locales hasta el sitio exacto de su instalacion, herramienta y mano de obra.	pza	64.00	21.81	1,395.71
Suministro e instalacion de tornillo de 5/8 X 2 1/2 incluye: carga, flete al lugar de la obra, descarga, maniobras y acarreo locales hasta el sitio exacto de su instalacion, herramienta y mano de obra.	pza	8.00	17.72	141.75
Suministro e instalacion de niple de 4" cuerda corrida incluye: carga, flete al lugar de la obra, descarga, maniobras y acarreo locales hasta el sitio exacto de su instalacion, herramienta y mano de obra.	pza	2.00	121.31	242.61
Suministro e instalacion de empaques de plomo de 2" incluye: carga, flete al lugar de la obra, descarga, maniobras y acarreo locales hasta el sitio exacto de su instalacion, herramienta y mano de obra.	pza	2.00	34.08	68.15
Suministro e instalacion de manometro completo incluye: carga, flete al lugar de la obra, descarga, maniobras y acarreo locales hasta el sitio exacto de su instalacion, herramienta y mano de obra.	igo	1.00	613.35	613.35
Suministro e instalacion de valvula eliminadora de aire 1/2" completa. incluye: accesorios, carga, flete al lugar de la obra, descarga, maniobras y acarreo locales hasta el sitio exacto de su instalacion, herramienta y mano de obra.	pza	1.00	596.31	596.31
LINEA DE CONDUCCION INTERCONEXION A LA RED DE A.P.				
Suministro e instalacion de tuberia de 2" pvc. Rd-26 incluye: anillos anger, carga, flete al lugar de la obra, descarga, maniobras y acarreo locales hasta el sitio exacto de su instalacion, herramienta y mano de obra.	ML	12.00	27.26	327.12
Suministro e instalacion de codo de 2 X 22 pvc. incluye: anillos anger, carga, flete al lugar de la obra, descarga, maniobras y acarreo locales hasta el sitio exacto de su instalacion, herramienta y mano de obra.	pza	2.00	53.16	106.31
Suministro e instalacion de adaptador espiga de 2" incluye: carga, flete al lugar de la obra, descarga, maniobras y acarreo locales hasta el sitio exacto de su instalacion, herramienta y mano de obra.	pza	1.00	43.62	43.62
Suministro e instalacion de junta giubault de 2" incluye: tornillos y empaques, carga, flete al lugar de la obra, descarga, maniobras y acarreo locales hasta el sitio exacto de su instalacion, herramienta y mano de obra.	pza	2.00	160.83	321.67
Suministro e instalacion de tuberia de 4" Rd-26 incluye: anillos anger, carga, flete al lugar de la obra, descarga, maniobras y acarreo locales hasta el sitio exacto de su instalacion, herramienta y mano de obra.	ml	48.00	96.77	4,645.10
Suministro e instalacion de codo de 4 X 45 pvc. incluye: anillos anger, carga, flete al lugar de la obra, descarga, maniobras y acarreo locales hasta el sitio exacto de su instalacion, herramienta y mano de obra.	pza	2.00	407.54	815.07
Suministro e instalacion de codo de 4 x 22 pvc. incluye: anillos anger, carga, flete al lugar de la obra, descarga, maniobras y acarreo locales hasta el sitio exacto de su instalacion, herramienta y mano de obra.	pza	2.00	231.71	463.42
Suministro e instalacion de codo de 4 x 90 pvc. incluye: anillos anger, carga, flete al lugar de la obra, descarga, maniobras y acarreo locales hasta el sitio exacto de su instalacion, herramienta y mano de obra.	pza	1.00	353.02	353.02
Suministro e instalacion de tee de 4 x 4" fo.fo. incluye: anillos anger, carga, flete al lugar de la obra, descarga, maniobras y acarreo locales hasta el sitio exacto de su instalacion, herramienta y mano de obra.	pza	1.00	1,882.30	1,882.30
Suministro e instalacion de extremidad espiga de 4" incluye: carga, flete al lugar de la obra, descarga, maniobras y acarreo locales hasta el sitio exacto de su instalacion, herramienta y mano de obra.	pza	3.00	158.11	474.32
suma tren de descarga: \$				27,190.26

PROCESADO CON
EL FONDO DE
INFRAESTRUCTURA
SOCIAL MUNICIPAL

ESTE PROGRAMA ES PUBLICO
AJENTO A CUALQUIER PARTIDO
POLITICO QUE SEA PROMOVIDO
EL USO PARA FINES DISTINTOS
A LOS ESTABLECIDOS
EN EL PROGRAMA

ESTE DOCUMENTO FORMA
PARTE DE LA CUENTA
PÚBLICA 2015-2018
DE AYOTLÁN, JAL.

Administracion 2015 - 2018 Municipio de Ayotlan, Jalisco.



FECHA: 03/03/2016

OBRA: PERFORACION, EQUIPAMIENTO, TREN DE DESCARGA, LINEA DE CONDUCCION E INTERCONEXION A LAS REDES GENERALES DE AGUA POTABLE

CONCEPTO	UNI.	CANTIDAD	P. UNITARIO	TOTAL
Suministro e instalacion de extremidad campana de 4" incluye: anillos anger, carga, flete al lugar de la obra, descarga, maniobras y acarreo locales hatsa el sitio exacto de su instalacion, herramienta y mano de obra.	pza	1.00	164.92	164.92
Suministro e instalacion de valvula compuerta de 4" incluye: carga, flete al lugar de la obra, descarga, maniobras y acarreo locales hatsa el sitio exacto de su instalacion, herramienta y mano de obra.	pza	1.00	2,976.79	2,976.79
Suministro e instalacion de Junta giubault de 4" incluye: carga, flete al lugar de la obra, descarga, maniobras y acarreo locales hatsa el sitio exacto de su instalacion, herramienta y mano de obra.	pza	3.00	242.61	727.84
Suministro e instalacion de empaques para brida de 4" incluye: carga, flete al lugar de la obra, descarga, maniobras y acarreo locales hatsa el sitio exacto de su instalacion, herramienta y mano de obra.	pza	3.00	50.43	151.29
Suministro e instalacion de tornillo de 5/8 x 3" incluye: carga, flete al lugar de la obra, descarga, maniobras y acarreo locales hatsa el sitio exacto de su instalacion, herramienta y mano de obra.	pza	24.00	21.81	523.39
Suministro e instalacion de tapon campana de 4" pvc. incluye: carga, flete al lugar de la obra, descarga, maniobras y acarreo locales hatsa el sitio exacto de su instalacion, herramienta y mano de obra.	pza	1.00	199.00	199.00
Suministro e instalacion de tapa a.p. 50 x 50 incluye: carga, flete al lugar de la obra, descarga, maniobras y acarreo locales hatsa el sitio exacto de su instalacion, herramienta y mano de obra.	pza	1.00	2,111.29	2,111.29
Suministro e instalacion de contramarco sencillo de 1.30 x 4" incluye: carga, flete al lugar de la obra, descarga, maniobras y acarreo locales hatsa el sitio exacto de su instalacion, herramienta y mano de obra.	pza	1.00	1,506.12	1,506.12
suma interconexion				17,792.60
SUMA				\$197,304.65

PROCESADO CON
EL FONDO DE
INFRAESTRUCTURA
SOCIAL MUNICIPAL

ESTE DOCUMENTO FORMA
PARTE DE LA CUENTA
PÚBLICA 2015-2018
DE AYOTLÁN, JAL.

ESTE PROGRAMA ES PÚBLICO
¿QUÉ PASA SI ALGUNA VEZ
RENTAS QUEDA PROHIBIDO
EL USO PARA FINES DISTINTOS
A LOS ESTABLECIDOS
EN EL PROGRAMA

09 MAR. 2016

Administración 2015 - 2018 Municipio de Ayotlán, Jalisco.



FECHA: 03/03/2016

OBRA: PERFORACION, EQUIPAMIENTO, TREN DE DESCARGA, LINEA DE CONDUCCION E INTERCONEXION A LAS REDES GENERALES DE AGUA POTABLE

CONCEPTO	UNI.	CANTIDAD	P. UNITARIO	TOTAL
PRELIMINARES				
Limpieza, trazo y nivelación de terreno, incluye: estacas, mojoneras, bancos de nivel, equipo, herramienta y toda la mano de obra para su completa ejecución	m2	36.00	14.31	515.16
Sondeo para conexión de líneas existentes y excavación manual	sondeo	3.00	340.75	1,022.25
suma preliminares:				1,537.41
DEMOLICIONES Y EXCAVACIONES				
Corte de concreto con equipo mecánico, incluye: Disco de corte, equipo mecánico, herramienta manual y todo lo necesario para su correcta ejecución.	ml	11.00	51.79	569.73
Demolición de concreto. Incluye herramienta, equipo, y todo lo necesario para su correcta ejecución.	m3	0.75	148.57	111.43
Demolición de piedra ecológica, incluye herramienta y equipo necesario para su correcta ejecución.	m2	18.30	39.53	723.34
Excavación con equipo en zanjas, en material tipo B en seco, de 0.00 a 2.00 mts. De profundidad, incluye: afloje, extracción del material, limpieza y afine de taludes, conservación de la zanja, equipo y herramienta necesaria para su completa ejecución.	m3	28.80	39.53	1,138.38
Afinación de zanja con material producto de excavación., incluye: suministro, acarreo y selección de material de relleno, mano de obra y herramienta.	ml	60.00	19.08	1,144.92
suma demoliciones y excavaciones:				3,687.80
BASES Y RELLENOS				
Plantilla en zanjas con material producto de banco, apisonado al 85% proctor, incluye: suministro, acarreo y selección de material de relleno, mano de obra y herramienta.	m3	12.60	74.97	944.56
Relleno compactado con material producto de banco compactado con equipo mecánico ligero al 100% proctor, en capas de 20 cm. Incluye: suministro acarreo y selección del material de relleno, mano de obra y herramienta necesaria.	m3	12.60	408.90	5,152.14
Relleno total de zanja a volleo compactado con pison, con material de excavación en capas de 20 cms. incluye: selección de material, la mano de obra y la herramienta necesaria para su completa ejecución.	m3	12.60	74.97	944.56
suma bases y rellenos:				6,366.57
ALBAÑILERIA				
Construcción de caja para operación de válvula tipo 2, incluye: plantilla, firme de concreto tipo Fc=150 kg/cm2 de 10cm de espesor, muros de tabique rojo recocido asentado con mortero cemento-cal-arena en proporción 1:3:8, aplanado pulido con mortero cemento-arena, dala perimetral y castillos, losa de concreto fc=200 kg/cm2 armada con varillas de No. 3 a 2.5 cm en ambos sentidos, incluye: cimbrado y descimbrado, fabricación de los concretos y de los morteros, suministro de los materiales, el equipo, la herramienta y la mano de obra necesaria. No incluye los contramarcos ni los juegos de marco y tapa de fo.fo.	caja	1.00	7,441.98	7,441.98
Construcción de atraques piramidales de 0.30 x 0.30 x 0.30 mts.	pza	5.00	272.60	1,363.00
Acabado de concreto. Incluye herramienta, equipo y fabricación de concreto, así como todo lo necesario para su correcta ejecución.	m3	0.75	2,806.42	2,104.81
Acabado de piedra ecológica, incluye herramienta y equipo necesario	m2	18.30	114.49	2,095.20

ESTE DOCUMENTO FORMA PARTE DE LA CUENTA PÚBLICA 2015-2018 DE AYOTLÁN, JAL.

ESTE PROCESO FUE REALIZADO EN PÚBLICO AJENOS AL FONDO DE INFRAS-ESTRUCTURA SOCIAL MUNICIPAL DEL MUNICIPIO DE AYOTLÁN, JALISCO. EL USO PARA FINES DISTINTOS A LOS ESTABLECIDOS EN EL REGLAMENTO DE AYOTLÁN, JALISCO.

PROCESADO CON
EL FONDO DE
INFRAESTRUCTURA
SOCIAL MUNICIPAL

Administracion 2015 - 2018

Municipio de Ayotlan, Jalisco.



FECHA: 03/03/2016

OBRA: PERFORACION, EQUIPAMIENTO, TREN DE DESCARGA, LINEA DE CONDUCCION E INTERCONEXION A LAS REDES GENERALES DE AGUA POTABLE

CONCEPTO	UNI.	CANTIDAD	P. UNITARIO	TOTAL
Limpieza gruesa de obra. Incluye carga con eq mecanico y manual. Retiro a camion de volteo	m3	114.40	109.04	12,474.18
suma complementarios:				25,479.17
SUMA				\$37,070.96

ESTE PROGRAMA ES PUBLICO
 AJENO A CUALQUIER PARTIDO
 POLITICO QUEGA PROPONIDO
 EL USO PARA FINES DISTINTOS
 A LOS ESTABLECIDOS
 EN EL PROGRAMA

PROCESADO CON
 EL FONDO DE
 INFRAESTRUCTURA
 SOCIAL MUNICIPAL

ESTE DOCUMENTO FORMA
 PARTE DE LA CUENTA
 PÚBLICA 2015-2018
 DE AYOTLÁN, JAL.

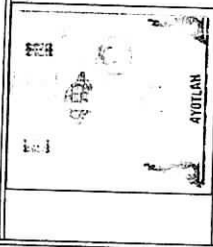

bomba sumergible de 3"
motor de 15 H.P. en 220 volts
trifásica

cable sumergible 3x4

tubería de acero de 3" c-40
roscado para coples conicos

MPIO: AYOTLAN EL ALTO JAL.
OBRA: PERFORACION DE
POZO Y CONEXION A LINEA
PUBLICAS
DIRECCION DE OBRAS
PUBLICAS
FECHA: 02-03-2016

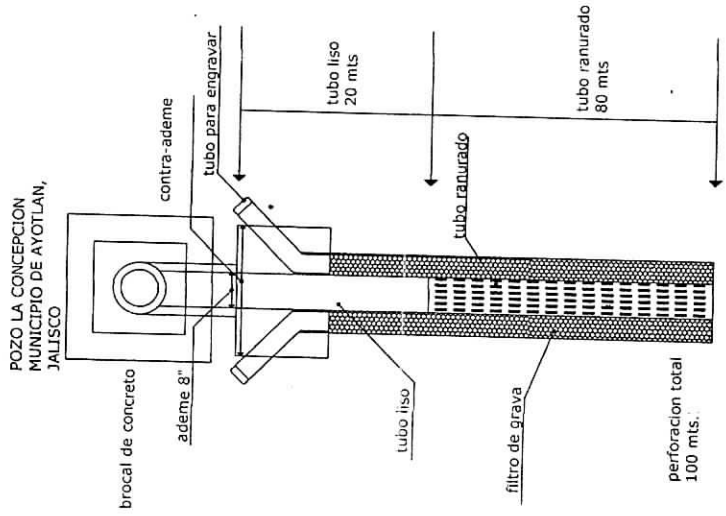
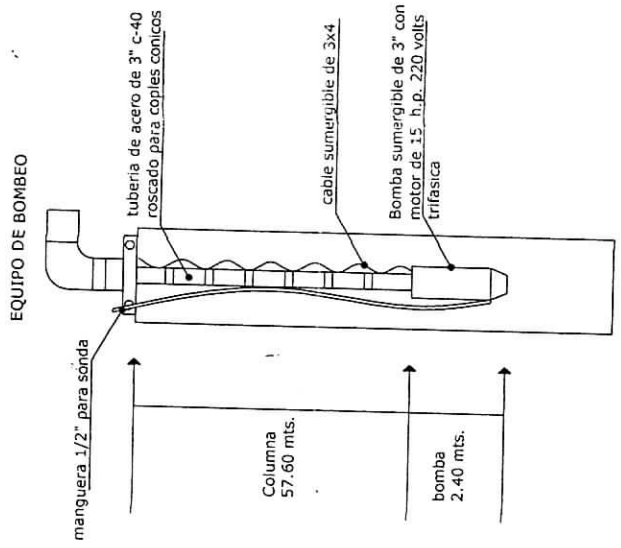
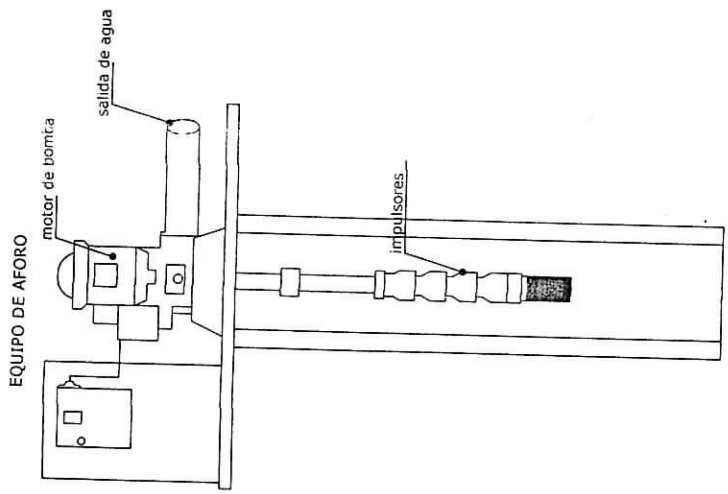

ESTE PROGRAMA ES PUBLICO
Y DEBE SER UTILIZADO
SIN PAGAR CUALQUIER TIPO
DE CARGO PARA FINEES DISTINTAS
A LOS ESTABLECIDOS
EN EL PROGRAMA

ESTE CONVENIO ES PARA
PERFORACION DE POZO
PUBLICO EN AYOTLAN, JALISCO
FECHA: 02-03-2016

PROCESADO CON
EL FONDO DE
INFRAESTRUCTURA
SOCIAL MUNICIPAL

PROCESADO CON EL FONDO DE INFRAESTRUCTURA SOCIAL MUNICIPAL

ESTE DOCUMENTO FORMA PARTE DE LA CUENTA PÚBLICA 2015-2018 DE AYOTLÁN, JAL.

ESTE PROGRAMA ES PÚBLICO AJENO A CUALQUIER TIPO DE POLÍTICO QUEDA PROHIBIDO EL USO PARA FINESES DE TERCEROS ALGO SIMILAR OTRAS EN EL FUTURO

Sondeo para cancelacion de linea existente en propiedad privada

09 MAR. 2016

MARCO DE F.F.

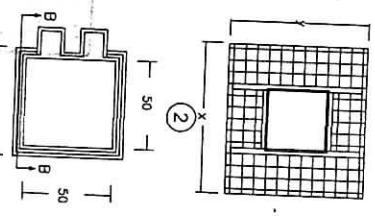

TAPA DE F.F.

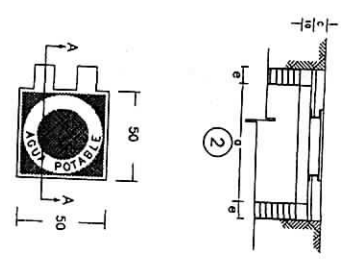

DETALLE DE TAPA

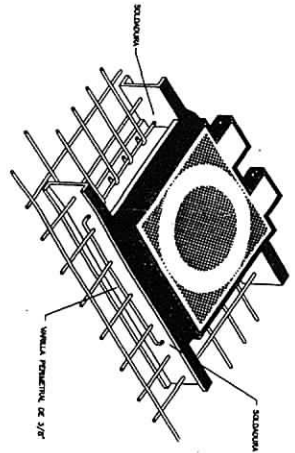

DETALLES DE ATRACQUES

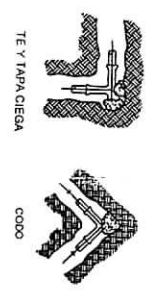

CALLE PAVIMENTADA

LINEA EXISTENTE

LINEA EXISTENTE

CALLE CON EMPEDRADO ECOLOGICO

ENTRONQUE A LINEA EXISTENTE

TERRACERIA

2.50 mts. de piso pavimento

33.00 MTS.

10.00 MTS.

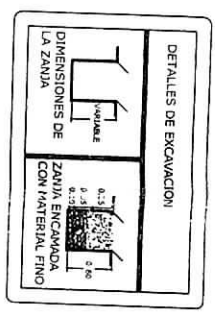
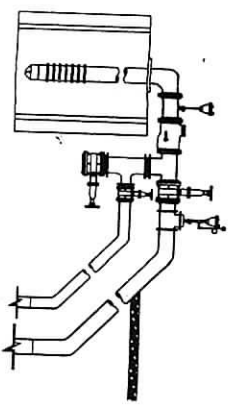
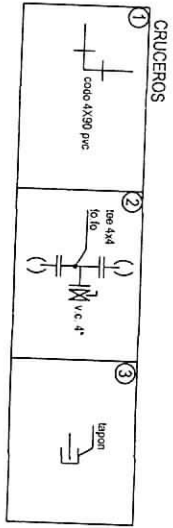

MACROLOCALIZACION

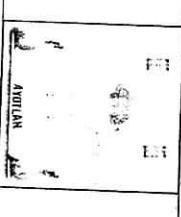

SIMBOLOGIA



LMP. Y TRAZO	36.00 M2
EXCAVACION	28.80 M3
AFINACION	60.00 ML
PLANTILLA	3.60 M3
RELLENO COMPACTADO	12.60 M3
RELLENO A VOLTEO	12.80 M3

MPIO. AYOTLAN EL ALTO JAL.

OBRA: PERFORACION DE POZO Y CONEXION A LINEA

DIRECCION DE OBRAS PUBLICAS

FECHA: 02-03-2016

**PROCESADO CON
EL FONDO DE
INFRAESTRUCTURA
SOCIAL MUNICIPAL**

ESTE PROGRAMA ES PÚBLICO
Y NO DEBE SER OBJETO DE
NINGUNA CLASIFICACIÓN
FISCAL QUE OBTenga PROMERCO
EL USO PARA FINES DISTINTOS
A LOS ESTABLECIDOS
EN EL PROGRAMA

ESTE DOCUMENTO FORMA
PARTE DE LA CUENTA
PÚBLICA 2015-2018
DE AYOTLÁN, JAL.



MUNICIPIO DE AYOTLÁN

ACTA DE INICIO DE OBRA

Nombre del Proyecto: *"Ramo 33.- Perforación,
equipamiento, tren de descarga y línea de conducción e interconexión a las
redes generales de agua potable en la Concepción".*

En la Localidad de La Concepción en el Municipio de Ayotlán, el día 07 del mes de Marzo del 2016, se iniciaron los trabajos correspondientes a esta obra, con un importe autorizado \$ 626,920.67 (Seiscientos veintiséis mil novecientos veinte pesos 67/100 m.n.) Que será realizada y terminada en el ejercicio 2016.

La obra se lleva a cabo mediante **administración Directa.**

El responsable y Supervisor de la Obra es el Director de Desarrollo Urbano y obras Públicas.

Se firma la presente a los 07 días del mes de Marzo del 2016



C. Luis Andrade Hernández.
Director de Desarrollo Urbano
Y Obras Públicas.



C. Gabriel Vásquez Andrade
Presidente Municipal.

ACUERDO DE EJECUCIÓN POR ADMINISTRACIÓN DIRECTA.
DIRECCIÓN DE DESARROLLO URBANO Y OBRAS PÚBLICAS.
INFRAESTRUCTURA SOCIAL MUNICIPAL.

AYOTLAN, JAL A 10 DE MARZO DE 2016.

EXPOSICIÓN DE MOTIVOS:

I.- Entre las facultades y obligaciones del C. Presidente Municipal de Ayotlán, Jal. Señaladas por la Ley Orgánica Municipal del Estado de Jalisco, se prevén diseñar y ejecutar o adjudicar, controlar y vigilar la conservación, mantenimiento y modernización de las vías e infraestructura pública del Municipio.

II.- Con fundamento en el cap. IV. Artículo 39, de la Ley Orgánica Municipal del Estado de Jalisco, son obligaciones y facultades de los Ayuntamientos. Promover las acciones a fin de ejecutar las obras de infraestructura y equipamiento urbano, necesarias para el funcionamiento eficiente de los centros de población.

III.- El numeral 71 de la Ley de Obras Públicas y Servicios relacionados con las mismas, prevé que el presidente público, debe emitir el Acuerdo respectivo, para la ejecución de la obra pública por administración directa.

IV.- El artículo 74 de la Ley de Obras Públicas y Servicios relacionados con las mismas, enuncia que la obra pública por administración directa debe entregar la información que se requiera a la Secretaría de la Función Pública.

V.- Que resulta necesario la emisión del presente acuerdo administrativo, el cual tiene contenidos la descripción, presupuesto y programas de ejecución y suministro.

VI.- Se realizarán los trabajos descritos en el punto primero del acuerdo, previa validación presupuestal que otorgue la Secretaría de Planeación Administración y Finanzas mediante anexo técnico.

ANTECEDENTES

PRIMERO.- Se cuenta con Validación Presupuestal según convenio de colaboración y ejecución de obra pública.

En merito de los fundamentos y motivos expuestos en los párrafos que anteceden, tengo el bien de emitir el siguiente:

ACUERDO

PRIMERO.- Se faculta a la Dirección de Desarrollo Urbano y Obras Públicas Para que ejecute por administración directa los trabajos de: **INFRAESTRUCTURA SOCIAL MUNICIPAL; "Perforación, equipamiento, tren de descarga y línea de conducción e interconexión a las redes generales de agua potable en la Concepción"**. Por lo que para la ejecución de cada una de estas obras se cuenta con:

I.- La capacidad técnica y los elementos necesarios para la realización de las obras señaladas.

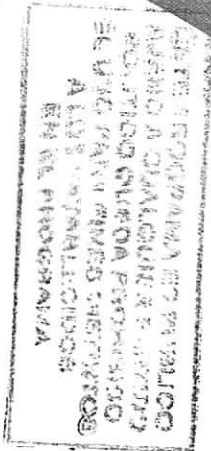

PROCESADO CON
EL FONDO DE
INFRAESTRUCTURA
SOCIAL MUNICIPAL

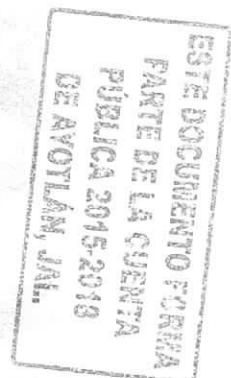

II.- La descripción, presupuesto y programas de ejecución y suministro, así como todos los datos relativos a la autorización del gasto de inversión, los cuales se encuentran anexos al presente, formando parte integrante del presente acuerdo.

SEGUNDO- Se establece un importe total autorizado para la ejecución de acciones de \$ 626,920.67 (Seiscientos veintiséis mil novecientos veinte pesos 67/100 M.N.) el detalle o desglose del presupuesto se anexa a la presente.

TERCERO.- La obra o acciones por administración deberán ejecutarse dentro del calendario autorizado anexo.

CUARTO.- En caso de existir modificaciones al importe autorizado, deberá formularse una **CEDULA DE MODIFICACIÓN PRESUPUESTAL** a la orden de trabajo y deberá anexarse al presente documento y expediente. Las modificaciones al programa de trabajo deberán presentarse por parte de la Dirección General Administrativa. Los Nuevos programas de ejecución y documentos relativos a su autorización o prórrogas, deberán anexarse al mismo.

QUINTO.- La Tesorería Municipal, cubrirá el costo de los trabajos de las obras previamente citadas, en base a memorias, hasta agotar el presupuesto precisado en el punto segundo del presente acuerdo.

TRANSITORIO

UNICO.- Remítase el presente acuerdo en los términos previstos por el artículo 38, Fracción II de la Ley Orgánica Municipal de Obras Públicas del Estado de Jalisco para los efectos correspondientes de acuerdo a sus respectivas atribuciones.

Así lo acordó el ciudadano Presidente Municipal y Director de desarrollo Urbano y Obra Pública, quien es parte del presente acuerdo.

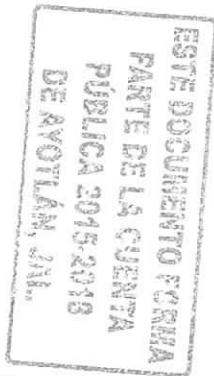

**PROCESADO CON
EL FONDO DE
INFRAESTRUCTURA
SOCIAL MUNICIPAL**

ATENTAMENTE.

C. Gabriel Vásquez Andrade.
PRESIDENTE MUNICIPAL DE AYOTLÁN, JAL.

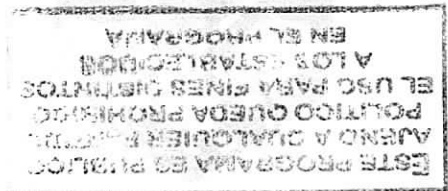

C. Luis Andrade Hernández.
DIRECTOR DE DESARROLLO URBANO Y OBRAS PÚBLICAS

